

LAND CRUISER

"70" SERIES



お客様の愛車を安心・快適に保つためのメンテナンスパック



ウェルカムサポート

点検と最適なメンテナンスをパックでご提供します。
※車の古い新しいに関わらずご用意しておりますので、詳しくは販売店の販売員にお話しください。

軽乗取
1ヶ月 6ヶ月 12ヶ月 18ヶ月 24ヶ月 30ヶ月

🏠 最上の出会いをトヨタ店で。

いろいろなクルマと比較もできる。詳しくは!
<http://toyota.jp>

ケータイでもチェック!
toyota.jp モバイルサイト



このカタログに関するお問い合わせは、
お近くのランドクルーザー取扱い販売店
または下記のお客様相談センターへ

トヨタ自動車株式会社 お客様相談センター
全国共通・フリーコール ☎ 0800-700-7700
オープン時間 365日 9:00~18:00

所在地 〒450-8711
名古屋市千川区名駅4丁目7番1号

FUN TO DRIVE, AGAIN.



後席もシートベルト。チャイルドシートも忘れずに。

LAND CRUISER "70" SERIES 30th ANNIVERSARY

超えてきたのは、いくつもの頂。

1984年の誕生以来、30周年を迎えるランドクルーザー
"70"シリーズが、満を持して日本国内向けに再登場。
国内初登場のピックアップとともに、いま逞しさ極まる。

1951



TOYOTA JEEP BJ SERIES

警察予備隊からの要請で開発された
"ランドクルーザー"の原点。
タフに走る、ヘビーデューティの
出発点。

1955



LAND CRUISER "20" SERIES

"ランドクルーザー"の名が、
はじめて掲げられる。

1960



"40" SERIES

高速走行の快適さも求める
北米のニーズを重視して設計。
以降、24年間にわたり
販売されたロングセラーモデル。

1967



"55" SERIES

北米を中心とした
4駆のレジャー用途に対応。
ランドクルーザーのステーションワゴン
の系譜がここに始まる。

1980



"60" SERIES

ラグジュアリーなスタイルを極めた
60系は、パブル景気に賑わう時代の
ステータスシンボルとなった。

1984



"70" SERIES

本格的なアウトドアブームの到来を
見据えて開発に着手。
ヘビーデューティの新たな出発点。

1985



"70" SERIES (WAGON)

もっと気軽に4駆を操りたいユーザー
のために、70系から派生。
ライトデューティの系譜が生まれる。

1989



"80" SERIES

デザイン・装備ともにラグジュアリー
路線を追求。高級サルーンを思わせる
優雅さをまとった。

1990



"70" SERIES

高出力ディーゼルエンジンを搭載。
セミロングホイールの4ドアバンが追加。
機能性・快適性も進化。

1990



LAND CRUISER PRADO "70" SERIES

フロントまわりのデザインを一新。
正式に「ランドクルーザープラド」と
命名される。

1996



LAND CRUISER PRADO "80" SERIES

70系の派生モデルだったプラドが、
エンジンからフレーム、サスペンション
までを専用化し、完成度を高めた。

1998



"100" SERIES

最も信頼できるSUVとして世界で
認められたシリーズ。本当に優れたもの
を選ぶ厳しい目に応じている。

1999



"70" SERIES

フロントサスペンションに
コイルスプリングを採用。
国内の販売は2004年で終了。

2002



LAND CRUISER PRADO "120" SERIES

オンロードでもオフロードでも
扱いやすい4駆として、
多くのユーザーに受け入れられる。

2007



"200" SERIES

100系のprestige性を
さらに高めたモデルとして200系が誕生。
圧倒的な走破性と快適性を手に入れた。

2007



"70" SERIES

フロントまわりのデザインを変更し、
V8ディーゼルエンジンを搭載。海外向け
としては初めて4ドアバンが設定される。

2009



LAND CRUISER PRADO "150" SERIES

よりモダンで流れるようなボディフォルム
へと進化。200系をも凌ぐほどの
ハイテクデバイスを多数搭載。

2012~



"200" SERIES

卓越のオフロード性能と
ラグジュアリーな世界を両立した
史上最強の4WDとして進化。

2014~



"70" SERIES

海外で専用モデルとなっていた70系が
誕生30周年を記念し、
期間限定日本復活。

2013~



LAND CRUISER PRADO "150" SERIES

ハイテクデバイスがさらに進化。
悪路をものともしない快適な走破性を、
最先端テクノロジーが生み出した。



LAND CRUISER "200" SERIES

Photo: ランドクルーザー 特別仕様車ZX "Bruno Cross"
(ベース車両はZX)。ボディカラーはブラック(202)。
HDDナビゲーションシステム&トヨタプレミアムサウンドシステム、
マルチディスプレイモニターはメーカーオプション。
※マルチディスプレイモニター非選択の場合、左フロントフェンダー上部に
補助確認装置(2面鏡式)が装着されます。

LAND CRUISER "70" SERIES PICKUP

Photo: ランドクルーザー ピックアップ。
ボディカラーはブルー(3H6)。



LAND CRUISER "70" SERIES VAN

Photo: ランドクルーザー バン。
ボディカラーはベージュ(4E9)。



LAND CRUISER PRADO

Photo: ランドクルーザープラド 特別仕様車TX "Argento Cross" <7人乗り>
(ベース車両はTX<7人乗り>)。
ボディカラーはブロンズマイカメタリック(4T3)。
LEDヘッドランプはメーカーオプション。



The Spirit of 4WD.
期間限定で、復活。

(~2015年6月30日生産分で終了)

LAND CRUISER "70" SERIES

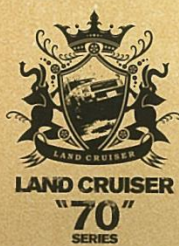

1984



1990



1999



2007 (海外仕様車)



30周年記念エンブレム

「ランドクルーザー“70”シリーズでなければならない。」待望する声に、再び応える。

※“70”シリーズは、車両名称ではありません。

1951年のトヨタジープBJシリーズ登場以来、60年を超えるトヨタでもっとも長い歴史を持つランドクルーザー。その血統を誰よりも色濃く受け継いでいるのがランドクルーザー“70”シリーズなのかもしれません。かつて世界に舞台を求め、地球という広大な荒野を駆け回り続けてきたランドクルーザー“70”シリーズ。生誕30周年を迎える今、「このクルマでなければならない。」という圧倒的な声を受けて、再びその姿をここに現しました。

Photo(左):ランドクルーザーバン。ボディカラーはベージュ(4E9)。(右):ランドクルーザーピックアップ。ボディカラーはブルー(BH6)。■写真は合成です。



The World Wide

世界を駆け抜けてきた信頼とともに、いま再び日本へ。



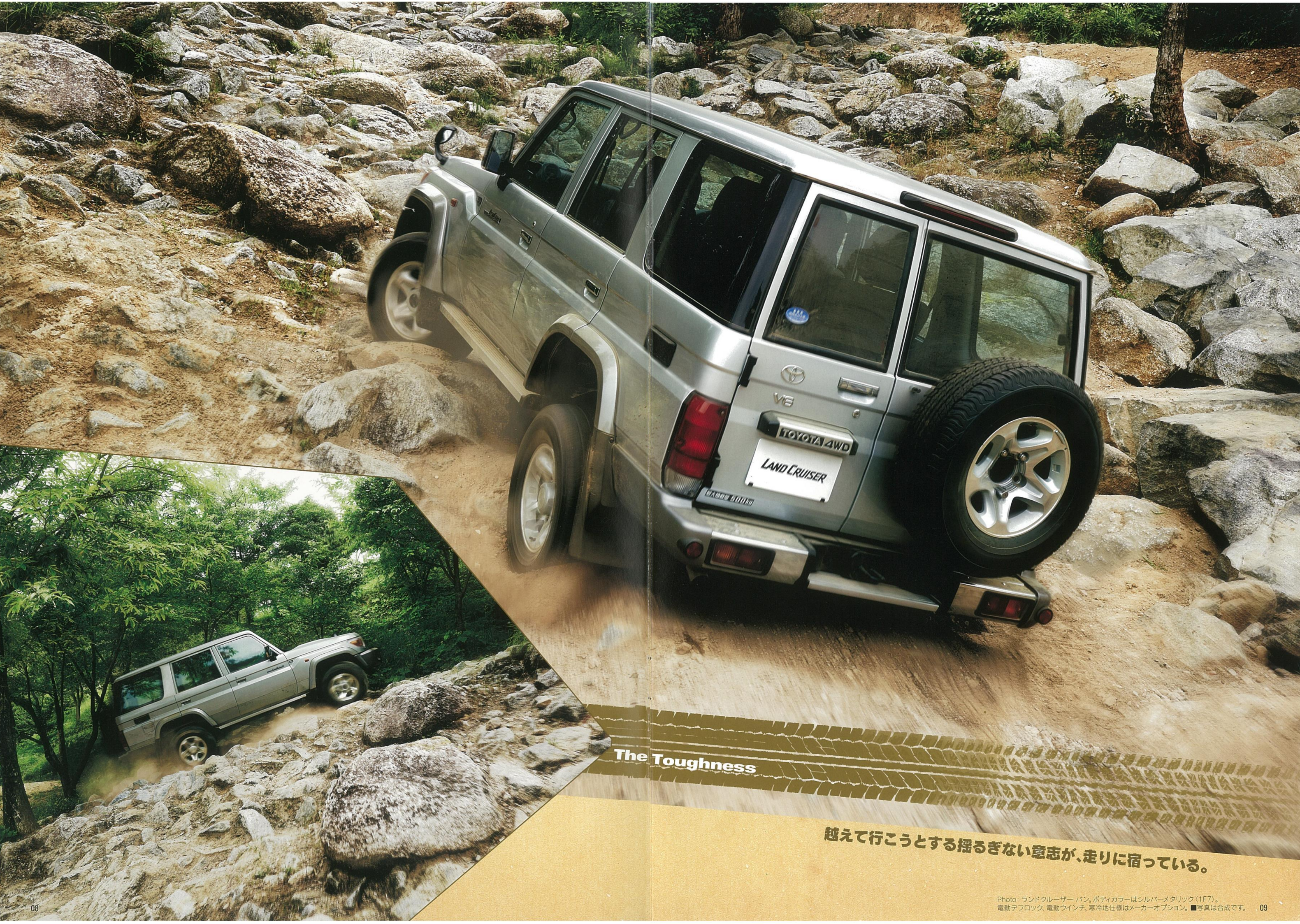

The Toughness

越えて行こうとする揺るぎない意志が、走りに宿っている。

Photo: ランドクルーザー バン。ボディカラーはシルバーメタリック(1F7)。電動アフロック、電動ウインチ、寒冷地仕様はメーカーオプション。■写真は合成です。 09



The Breakthrough

誰よりも、この国の人々が待ち望んでいたのかもしれない。

PICKUP



The Hard Worker

信頼にゆえ続ける。そのために必要な逞しさがある。

PICKUP

Photo: ランドクルーザー ピックアップ。ボディカラーはブルー(8H6)。内装色はグレー。オーディオレスカバーは販売店装着オプション。
 ■走行時には後方視界確保、荷物の転倒、落下防止にご留意ください。■積載物のサイズや形状によっては入らない場合や、ご注意していただきたい場合がありますので、詳しくは販売店にてご確認ください。

Utility

時には、ストイックであることが価値になる。



Photo: ランドクルーザー バン。ボディカラーはベージュ(4E9)。内装色はグレー。オーディオレスカバーは販売店装着オプション。
■走行時には後方視界確保、荷物の転倒防止にご留意ください。■積載物のサイズや形状によっては入らない場合や、ご注意ください場合がありますので、詳しくは販売店にてご確認ください。■写真の計器盤は機能説明のために各ランプを点灯したものです。実際の走行状態を示すものではありません。

Performance

世界が求め続けてきた走りを、
自在に操る充実感。

Engine

4.0L V6 1GR-FEエンジン

軽量コンパクトなアルミ製シリンダーブロックを採用。吸気効率を高めるVVT-i*1 (連続可変バルブタイミング機構)や、ACIS*2(2段階可変吸気システム)の採用などにより太いトルクとレスポンスに優れた走りを実現しました。

*1. VVT-i: Variable Valve Timing-intelligent
*2. ACIS: Acoustic Control Induction System

最高出力<ネット>: 170kW(231PS)/5,200r.p.m.

最大トルク<ネット>: 360N・m(36.7kgf・m)/3,800r.p.m.

●「ネット」とはエンジンを車両に搭載した状態とほぼ同条件で測定したものです。

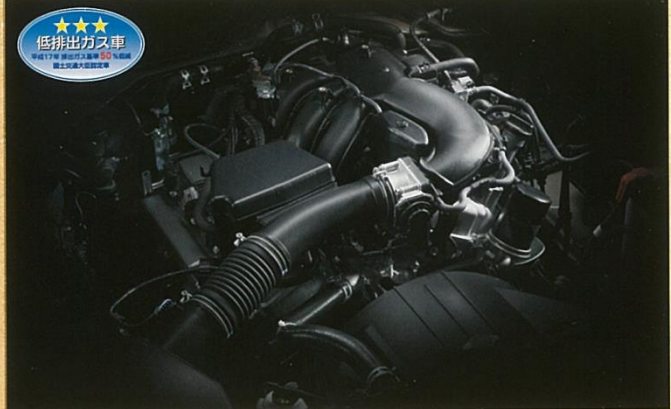

Chassis

高剛性ラダーフレーム

オフロード走破時に求められる高い剛性や強度を確保するために、丈夫で耐久性に優れ、信頼性の高いラダーフレームを採用。オンロード走行時の安定性や快適な乗り心地の実現にも貢献します。

対地障害角

アプローチアングル、ランプブレークオーバーアングル、デパーチャーアングルそれぞれに余裕ある設計を施し、さまざまな路面状況に対応します。

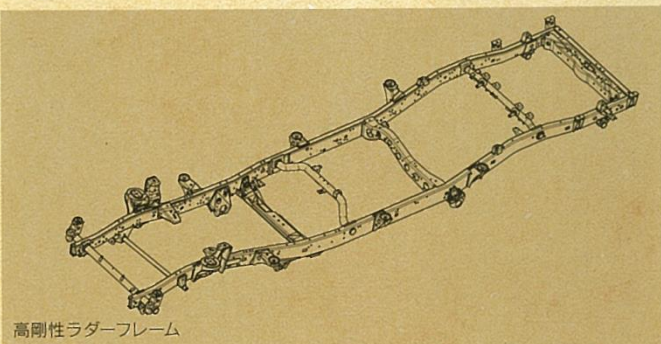

高剛性ラダーフレーム



VAN

アプローチアングル **33°** ランプブレークオーバーアングル **26°** デパーチャーアングル **23°**



PICKUP

アプローチアングル **35°** ランプブレークオーバーアングル **27°** デパーチャーアングル **25°**

●イラストはイメージです。●イラストの数値は電動ウインチ非装着車のものです。

Suspension

コイルスプリング&リーフスプリング

フロントには操縦安定性に優れたコイルスプリングサスペンション、リアには高い頑強性を持つリーフスプリングを採用したリジッドサスペンションを装備。フロントとリアの的確な配置により、オンロードでの走行性とオフロードでの走破性を高い次元で両立しています。

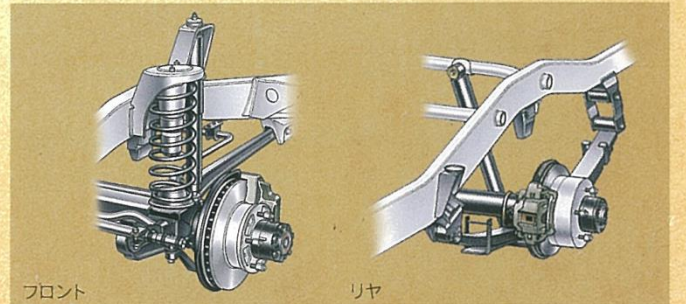

フロント

リア

メーカーオプション

電動ウインチ

車両がスタックした場合などに威力を発揮する、電動タイプのウインチを設定。ワイヤー長は約34m。付属のリモコンにより車内からの操作も可能です。専用フロントバンパー内にコンパクトに装着され、通常時は付属カバーでスタイリッシュに格納できます。1本掛けの場合1トンまで、2本掛けの場合2トンまで、3本掛けの場合3トンまでそれぞれ対応します。

●電動ウインチについては、ご注意いただきたい項目があります。必ず取扱書をご覧ください。



電動ウインチ 格納時



電動ウインチ 使用例

Technology

あらゆる道に、容赦なく鍛えられて育まれた信頼感。



4WD System

パートタイム4WDシステム

ドライバーの意志によって駆動方式を切り替えられるパートタイム4WDシステムを採用しています。市街地や高速道路での走行には低振動、低騒音、低燃費に貢献する後輪駆動の2WDを、不整地や雪路などを走破するときは4WDをトランスファーレバーで選択できます。

- H2** —— [2輪駆動モード]
市街地や高速道路など乾燥した舗装路面での走行に適しています。
- H4** —— [4輪駆動ハイモード]
悪路・氷雪路・砂地などの滑りやすい路面における走行に適しています。
- L4** —— [4輪駆動ローモード]
急な坂道や泥ねい地などでの、特に大きな駆動力を必要とする走行に適しています。

●乾燥した舗装路面および高速道路では必ずH2で走行してください。H4またはL4で走行すると駆動系部品に悪影響を与え、駆動系のオイル漏れや焼き付きなどにより事故につながる可能性があります。また、タイヤの早期磨耗や燃料消費率の悪化につながる可能性があります。
●パートタイム4WDシステムについては、ご注意ください項目があります。必ず取扱書をご覧ください。

5速マニュアルトランスミッション

信頼性と操作性に優れた5速マニュアルトランスミッションを搭載。2速と3速にトリプルコーンシンクロメッシュを組み込み滑らかなシフトワークを実現するとともに、オフロード走行時の素早いシフトチェンジにも対応。リバースのシンクロ化で後退時にも滑らかな操作感を発揮します。

タイヤ&ホイール

バン、ピックアップそれぞれに最適なサイズを設定しました。

- VAN —— 265/70R16 AT20 & 16×7JJアルミホイール
- PICKUP —— 7.50R16LT TG21&16×5.50Fスチールホイール

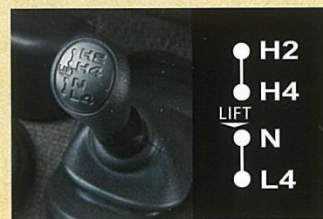

トランスファーレバー シフトパターン



トランスミッションシフトレバー



265/70R16 AT20 & 16×7JJアルミホイール
VAN



7.50R16LT TG21&16×5.50Fスチールホイール
PICKUP

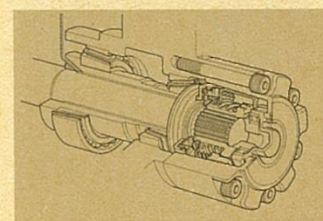

デュアルモードオートマチックロックリングハブ断面図



VAN PICKUP

デュアルモードオートマチックロックリングハブ

前輪を自動的にロックするオートロック機構にマニュアルロック機構を組み合わせたデュアルモードオートマチックロックリングハブを装備。二輪駆動走行時の滑らかで静粛性の高い低燃費走行を実現するとともに、オフロード走行時には4WDの高い走破性を存分に活かすことができます。

メーカーオプション

電動デフロック(フロント・リヤ)

車輪をスタックさせると、デフの働きによってその車輪が空転し駆動力が伝達されず、脱出が難しくなります。デフをロックすることにより反対側の車輪にも駆動力が伝わり脱出が可能となります。電動デフロックは、スイッチ操作でリヤデフ、またはリヤデフとフロントデフ両方をロックできる機構です。



デフロックスイッチ
(インストルメントパネル下部)

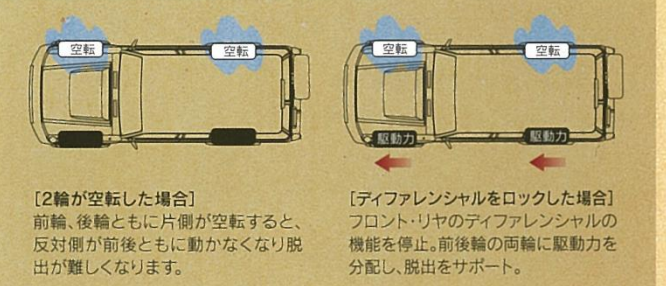

[2輪が空転した場合]
前輪、後輪ともに片側が空転すると、反対側が前後ともに動かなくなり脱出が難しくなります。

[デフロックした場合]
フロント・リヤのデフロックの機能を停止。前後輪の両輪に駆動力を分配し、脱出をサポート。

電動デフロック(フロント・リヤ)作動イメージ 4WD走行時
●電動デフロックは、トランスファーレバーがH4またはL4の位置にある場合にスイッチ操作で作動します。
●デフロック状態ではABS警告灯が点灯し、ABSは作動しません。
●電動デフロックについては、ご注意ください項目があります。必ず取扱書をご覧ください。

30th ANNIVERSARY ITEM

ランドクルーザー“70”シリーズ生誕30周年の感謝の想いを込めて、スペシャルアイテムを装備いたしました。



30周年記念エンブレム
30周年記念の専用エンブレムをボディサイド両側に装着しました。



専用本革キーボックス

キーボックスの上箱、車検証入れのカバー、それぞれにタイヤのトレッドパターンをデザインしたオリジナル仕様です。



専用本革車検証入れ

Quality

状況に応じて、つねに的確に応えてくれる安心感。

Interior

アナログコンビネーションメーター (メーター照度コントロール付)

激しく車体が振動する中でも、メーター指針位置を直感的に把握できるアナログメーターを装備。各メーターおよびインジケータ類を的確に配置することで視認性を向上しています。



アナログコンビネーションメーター

4本スポークステアリングホイール(ウレタン)

操舵しやすい外径390mmの4本スポークステアリングホイールを採用。チルト&テレスコピック機能を装備することで、さまざまな体格のドライバーに対応します。

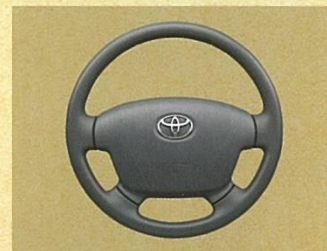

4本スポークステアリングホイール



フロントシート

フロントシート(バケットタイプ)

運転席、助手席ともにホールド性の高いバケットタイプのファブリックシートを採用。乗り心地だけでなく、オフロード走行時にドライバーをしつかりとホールドし、操縦性の向上にも寄与しています。



リヤベンチシート VAN



リヤベンチシート タンブル状態 VAN

リヤベンチシート(タンブル機構付)

リヤの3人掛け一体型ベンチシートには、簡単な操作で折りたたむことができるタンブル機構を採用。余裕のあるクッション長や低反発パッドなどにより、乗り心地の良さも実現しています。



リヤベンチシート PICKUP



リヤベンチシート タンブル状態 PICKUP

充実の収納スペース

キー付のグローブボックスやセンターコンソールボックスをはじめ、豊富な収納を用意。ペットボトルの収納などにも便利なフロントコンソールボックスや、助手席側小物入れなどを設定し、使い勝手を高めています。

灰皿(フロント・リヤ)

インストルメントパネルセンターに1個、リヤ席両側ドアに2個、計3個の灰皿を装備しています。



フロントコンソールボックス



助手席側小物入れ

Luggage

ラゲージスペース(VAN)

左右で大きさが異なる2枚ドアは、全開にして広く使うことも、左片扉だけを開けて手軽に荷物を出し入れすることもできます。奥行きが深いラゲージスペースは、リヤベンチシートをタンブル機能により折りたたみ、さらに広いスペースとして使うことができ、大きな荷物にも余裕で対応します。

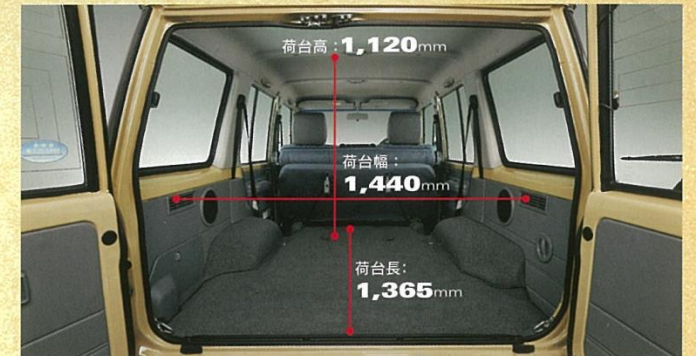

ラゲージスペース最大時(リヤベンチシートタンブル状態) VAN

デッキスペース(PICKUP)

ロングホイールベースを最大限に活かした広いデッキスペース。デッキ前部にガードフレームを装着するとともに、徹底した防錆対策を施すなど、高度な堅牢性を追求しました。また、荷物固定用のロープフックやテールゲートチェーンを装備するなど、細部にまで配慮を施しています。



リヤベンチシート使用時 VAN

Safety

アクティブセーフティ

通常の走行時にも高い運動性を発揮し危険回避性能の向上に貢献します。また、スクエアボディデザインならではの広い視界は、さまざまな気象や路面状況下で安全な走行の実現に貢献します。

パッシブセーフティ

前面衝突時に衝撃を効果的に吸収するクラッシュアブソブゾーンや、衝突エネルギーをフレーム全体に効果的に分散するボディ構造。さらには、側面衝突時にドアがキャビンに食い込む可能性を減少させるサイドインバクトビームも装備し、安全性を高めています。

ABS

制動時のタイヤロックを防ぎ、操作性を確保するABSも標準装備としています。

SRS*エアバッグ(運転席・助手席) *SRS[乗員保護補助装置] Supplemental Restraint System
シートベルトの動きと合わせて、万が一の衝突時に乗員の保護に貢献するSRSエアバッグを運転席・助手席に標準装備しています。

●SRSエアバッグは、あくまでシートベルトを補助する装置です。必ずシートベルトを着用ください。
●すべてのSRSエアバッグは、衝突の条件によっては作動しない場合があります。●SRSエアバッグの写真は機能説明のためにSRSエアバッグが作動した状態を再現したものです。●助手席にはチャイルドシートを装着しないなど、ご注意ください。必ず取扱書をご覧ください。

補助確認装置(2面鏡式)

フロントの左前方に装着。車両直前部と助手席側側面部の確認ができます。



デッキスペース PICKUP



テールゲート開き状態 PICKUP

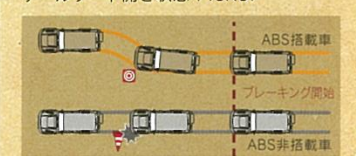

ABS



SRSエアバッグ(運転席・助手席)



補助確認装置(2面鏡式)

VAN



Photo:ランドクルーザー バン。ボディカラーはベージュマイカメタリック(4R3)。



Photo:ランドクルーザー バン。ボディカラーはダークレッドマイカメタリック(3Q3)。

メーカー希望小売価格*1

3,600,000円

消費税抜き
3,333,333円

北海道地区メーカー希望小売価格*2

3,604,320円

消費税抜き
3,337,333円



Photo:ランドクルーザー バン。内装色はグレー。
オーディオレスカバー<1,296円(取付費が別途必要)>は販売店装着オプション。



PICKUP



Photo:ランドクルーザー ピックアップ。ボディカラーはホワイト(058)。



Photo:ランドクルーザー ピックアップ。ボディカラーはグレーメタリック(1G3)。

メーカー希望小売価格*1

3,500,000円

消費税抜き
3,240,741円

北海道地区メーカー希望小売価格*2

3,504,320円

消費税抜き
3,244,741円



Photo:ランドクルーザー ピックアップ。内装色はグレー。
オーディオレスカバー<1,296円(取付費が別途必要)>は販売店装着オプション。

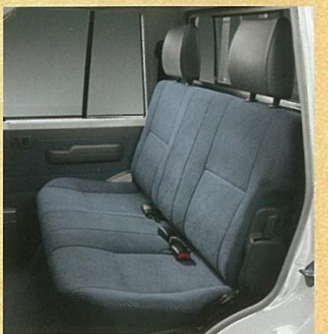

*1. 沖縄地区は価格が異なります。 *2. 北海道地区の価格には寒冷地仕様が含まれます。
●価格はメーカー希望小売価格<消費税8%込み>14年12月現在のもの>で参考価格です。価格は販売店が独自に定めていますので、詳しくは各販売店におたずねください。
●価格はスペアタイヤ(車両装着タイヤ)、タイヤ交換用工具付の価格です。●価格にはオプション価格、取付費は含まれていません。●保険料、税金(除く消費税)、登録料などの諸費用は別途申し受けます。
●写真の計器盤は機能説明のために各ランプを点灯したものです。実際の走行状態を示すものではありません。●ボディカラーおよび内装色は撮影、印刷インキの関係で実際の色とは異なって見えることがあります。
■自動車リサイクル法の施行により、P25記載のリサイクル料金が別途必要となります。 ■装備類の詳細な設定につきましては、P24の主要装備一覧表をご覧ください。

	掲載ページ	バン	ピックアップ
タイヤ&ホイール・メカニズム			
タイヤ&ホイール	P18		
	P18		
	—	バックドア	荷台
メカニズム	P18		
	—		
	—		
	—		
運転支援			
	P18		
オフロード走行支援	P19	54,000円 (消費税抜き 50,000円)	
	P17	186,840円 (消費税抜き 173,000円)	
安全装備			
	—		
	—		
視界	P21		
	—		
	—		
	—		
予防安全	P21		
	—		
衝突安全	P21		
全車標準装備			
外装			
ウインドウまわり	—		
	—		
	—		
エクステリア	P19		
	—		
全車標準装備			
操作性			
	P20		
	P20		
計器盤・操作性	—		
	—		
	—		
	—		
空調	—		
全車標準装備			
内装			
インテリア	—		
	—	フロント・リヤ	フロント
収納	—		
	—		
	P20		
	P20		
その他	—		
	—		
	—		
	—		
全車標準装備			
シート			
シート表皮	P20		
フロントシート	P20		
リヤシート	P20		
全車標準装備			
エンターテインメント			
	—	4スピーカー	2スピーカー
ナビ&オーディオ	P26		
	—		
	—		
その他			
セキュリティ	—		
	P19		
	P19		
その他	—	4,320円 (消費税抜き 4,000円)	
全車標準装備			

※"70"シリーズは車両名称ではありません。
 ※メーカーオプションはご注文時に申し受けます。メーカーの工場では装着するため、ご注文後はお受けできませんのでご了承ください。
 ※価格はメーカー希望小売価格(消費税8%込み)14年12月現在のものと参考価格です。価格は販売店が独自に定めていますので、詳しくは各販売店におたずねください。
 *1. 7.50R16LT TG21タイヤはチューブタイヤとなります。
 *2. 電動ウインチをメーカーオプション選択した場合、専用フロントワイパーとなります。
 *3. 消費電力合計240W以下(DC12Vで最大20A以下)でご使用ください。詳しくは販売店におたずねください。
 *4. 販売店装着オプションとしてナビ・オーディオを多数ご用意しています。
 *5. 販売店装着オプションのトヨタ純正ナビ・オーディオ装着時のみ作動します。
 *6. 寒冷地での使用を考慮して、バッテリーの強化等、生に信頼性、耐久性の向上を図っています。なお、北海道地区では寒冷地仕様標準装備となります。

Body Color

●写真はランドクルーザー・バン。



ホワイト (058)
 ※ボディアカラーのホワイト (058) を選択した場合、オーバーフェンダー色はボディアカラーと同色になります。



シルバーメタリック (1F7)



グレーメタリック (1G3)



ダークレッドマイカメタリック (3Q3)



ベージュ (4E9)



ベージュマイカメタリック (4R3)



ブルー (8H6)

内外配色一覧表

ボディアカラー (コード)	バン	ピックアップ
ホワイト (058)	内装色: グレー	
シルバーメタリック (1F7)		
グレーメタリック (1G3)		
ダークレッドマイカメタリック (3Q3)		
ベージュ (4E9)		
ベージュマイカメタリック (4R3)		
ブルー (8H6)		

●ボディアカラーは撮影、印刷インキの関係で実際の色とは異なって見えることがあります。

トヨタ ランドクルーザー"70"シリーズ 主要諸元表 [1ナンバー]

	バン	ピックアップ
車両型式・重量・性能		
車両型式	CBF-GRJ76K-RKMNK	CBF-GRJ79K-DKMNK
車両重量 *1	kg 2,120	2,220
車両総重量 *1	kg 2,730(2,745)	3,095
最大積載量	kg 500(350)	600
最小回転半径	m 6.3	7.2
燃料消費率 (国土交通省審査値) JC08モード	km/L 6.6	
主要燃費改善対策	可変バルブタイミング(吸気)・電子制御式燃料噴射	
エンジン		
型式	1GR-FE	
種類	V型6気筒DOHC	
使用燃料	無鉛プレミアムガソリン *2	
総排気量	L 3,955	
内径×行程	mm 94.0×95.0	
圧縮比	10.0	
最高出力<ネット>	kW[PS]/r.p.m. 170[231]/5,200	
最大トルク<ネット>	N・m[kgf・m]/r.p.m. 360[36.7]/3,800	
燃料供給装置	EFI(電子制御式燃料噴射装置)	
燃料タンク容量	L 130	
寸法・定員		
全長/全幅/全高	mm 4,810 *3/1,870/1,920	5,270 *3/1,770/1,950
ホイールベース	mm 2,730	3,180
トレッド 前/後	mm 1,555/1,460	1,515/1,420
最低地上高	mm 200	225
室内長/室内幅/室内高	mm 1,725/1,440/1,240	1,660/1,440/1,235
荷台長/荷台幅/荷台高	mm 1,365(895)/1,440/1,120	1,520/1,600/400
乗車定員	名 2(5) *4	5

Ecology

トヨタは「トータルクリーン*1」をめざしています。「トータルクリーン」を基本理念に、環境に配慮したクルマづくりを進めています。生産から廃棄にいたるトータルライフの視点により、環境への取り組みのひとつひとつをすべての過程で連携させ、クリーンなクルマづくりをめざします。さまざまな環境目標を、バランスを取りながら達成し、総合的に環境性能の向上を図ります。

2005年からEco-VAS*2を導入し、環境配慮設計をさらに強化。

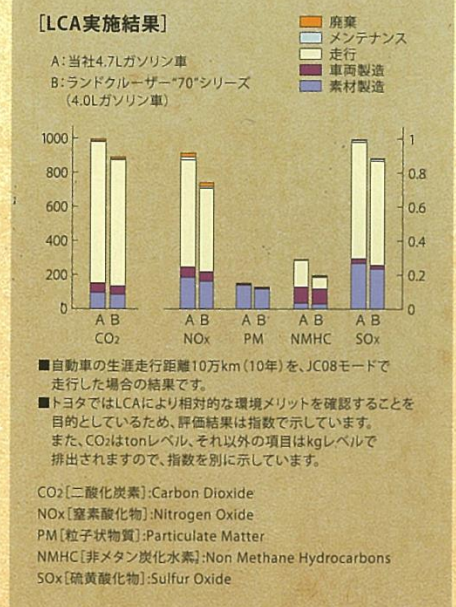

リサイクル料金表

自動車リサイクル法の施行により、下表のリサイクル料金が別途必要となります。

型式	リサイクル預託金				資金管理料金	合計
	シユレッターダスト料金	エアバッグ預託金	フロン預託金	情報管理料金		
全車	10,430円	1,930円	1,650円	130円	380円	14,520円

リサイクル預託金が預託済のお車を商品車として譲渡する旧所有者(譲渡人)は、車両価値部分とリサイクル預託金相当額の合計額を新所有者(譲受人)からお受け取りになることにより、リサイクル預託金の返金を受けることができます。詳しくは、取扱販売店におたずねください。

LCA(ライフサイクルアセスメント)*3の実施。

走行段階だけでなく、生産から廃棄までの全ライフサイクルで排出するCO₂やその他の大気汚染物質の総量を同クラスガソリン車に比べて低減しています。

地球温暖化対策を実施しています。

■温室効果ガスであるCO₂排出量の低減をめざして、VVT-iなどを採用しています。
 ■エアコンの冷媒にオゾン層を破壊しない代替フロンHFC-134aを採用しています。

都市環境のクリーン化に配慮しています。

■VVT-i、三元触媒、空燃比補償装置などの採用により、排出ガスのクリーン化を推進しています。



リサイクル性の向上を図っています。

■インストルメントパネルベース、フロントバンパーなどにリサイクル性に優れた樹脂TSOP*4を使用。また、TPO*5を助手席エアバッグの素材に採用しています。
 ■解体性向上マークを大物部品に設定し、取り外し性の向上を図っています。

トヨタ ランドクルーザー"70"シリーズ 環境仕様

車両型式	CBF-GRJ76K	CBF-GRJ79K
車両仕様	型式	1GR-FE
エンジン	総排気量 (L)	3,955
	燃料	無鉛プレミアムガソリン
駆動装置	駆動方式	4輪駆動
	変速機	5MT
燃料消費率	JC08モード 燃料消費率*6(国土交通省審査値) (km/L)	6.6
	CO ₂ 排出量 (g/km)	352
	主要燃費改善対策	可変バルブタイミング(吸気)・電子制御式燃料噴射
	認定レベルまたは適合規制(国土交通省)	U-LEV *7 *8
排出ガス	認定レベル値	CO 1.3
	または適合規制値 (g/km)	NMHC 0.025
		NOx 0.035
車外騒音	適合騒音規制レベル (dB-A)	加速騒音規制値: 76
エアコン冷媒使用量(冷媒の種類)	(g)	500(代替フロン HFC-134a)
リサイクル関係	リサイクルしやすい材料を使用した部品 (TSOP)	インストルメントパネルベース、フロントバンパーカバー、グローブボックスなど
		助手席エアバッグドア
	樹脂、ゴム部品への材料表示	あり

*1. トータルクリーン: 「開発・生産・使用・廃棄」のすべての過程で環境との調和を図ることを意味します。
 *2. Eco-VAS[Eco-VAS]: Eco-Vehicle Assessment System. 車両開発責任者が企画段階で生産、使用、廃棄にいたるLCA(ライフサイクルアセスメント)の考え方を踏まえた環境目標値を設定。全開発プロセスを通じて目標達成状況をフォローして、確実な達成を図る総合的な環境評価システムです。
 *3. LCA: Life Cycle Assessment. 資源採取～廃棄・リサイクルまでの各段階で、クルマが環境に与える要因を定量化し、総合評価する手法で、ISO14040シリーズで国際標準化されています。
 *4. TSOP: Toyota Super Olefin Polymer *5. TPO: Thermo Plastic Olefin *6. 燃料消費率は定められた試験条件のもとでの値です。お客様の使用環境(気象、渋滞等)や運転方法(急発進、エアコン使用等)に応じて燃料消費率は異なります。
 *7. JC08モード走行 *8. 平成17年基準排出ガス50%低減レベル

※リサイクル料金は14年12月時点の金額。

個性際立つカスタマイズスタイル



Photo: [左]ランドクルーザー ピックアップ。ボディカラーはベージュ(4E9)。[右]ランドクルーザー バン。ボディカラーはベージュ(4E9)。フロントグリル、サイドバイザー(RVワイド)、スペアタイヤカバーを装着しています。



フロントグリル
フロントをより個性的に見せるメッシュ形状のグリル。TOYOTA ロゴを配し、特別感を演出。



スペアタイヤカバー
30周年を記念した専用デザインのタイヤカバー。

SECURITY



LEDインジケータ
(運転席インパネ上)
オートアラーム(ベースキット)
ワイヤレスドアロックリモートコントロールに連動して、盗難警報システムをON/OFFします。

BASIC ITEM



フロアマット(ラグジュアリータイプ)
質感豊かな風合いが高級感を演出するマットです。

TOYOTA
DOGサクル <http://dog.toyota.jp>

DOG ITEMS



車内用ペットキャリー
シートベルト・ヘッドレストを利用して固定ができ脱着も容易。使用しない時はコンパクトに折りたたみ、水洗いもできるのでお手入れも簡単。



カーステッカー
トヨタ純正の可愛いオリジナルステッカー。
材質:塩ビ
サイズ:φ100mm



ヘッドレスト係留リードコード
車内で愛犬を繋げる便利なリードコード。持ち手の長さの調整ができ、ヘッドレストへの取付けも簡単。



NAVI



いつでも新鮮。大容量で快適ドライブをサポート。
トヨタ純正ナビゲーション
T-Connectナビ
NSZN-W64T
T-connect
WiFi



ドライブレコーダー
DRT-H64
あなたの安全運転をしっかりと記録します。リアルな映像と音声の記録が、もしもの時のトラブル回避などに役立ちます。

※本体はセンターコンソールに装着となります。※写真は当該車両とは異なります。

トヨタのつながるサービス
T-connect
ディーコネクト

T-Connectは、T-Connectナビと通信でご利用いただける、快適・安心・安全のサービスです。



T-Connectナビ(販売店装着オプション)

■詳しくは、別冊のAUDIO VISUAL & NAVIGATION CATALOGUE、またはT-Connectサイト(<http://tconnect.jp>)にてご確認ください。



- 話しかけるだけで、ナビが目的地を探してくれる。(音声対話サービス)
 - 行き先を予測して役立つ情報を教えてくれる。(先読み情報案内サービス)
- 他にも、通信ならではの、快適・安心・安全サービスが充実しています。

■販売店装着オプションの詳細な設定等につきましては、別冊のAccessories & Customize Catalogueの「トヨタ純正用品」のページをご覧ください。

VAN

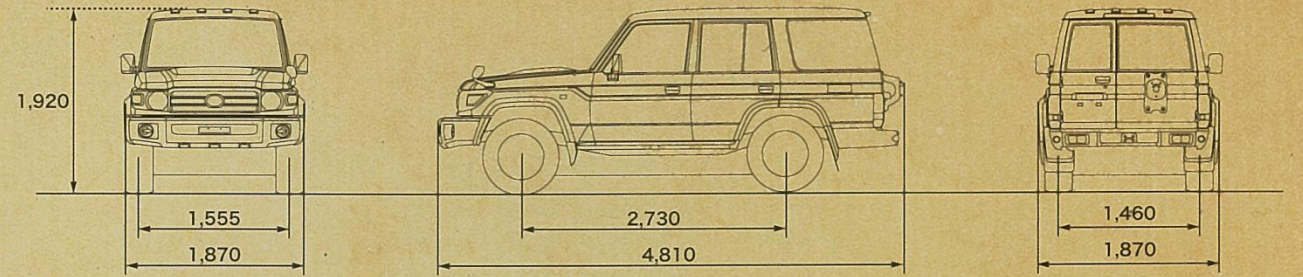

PICKUP

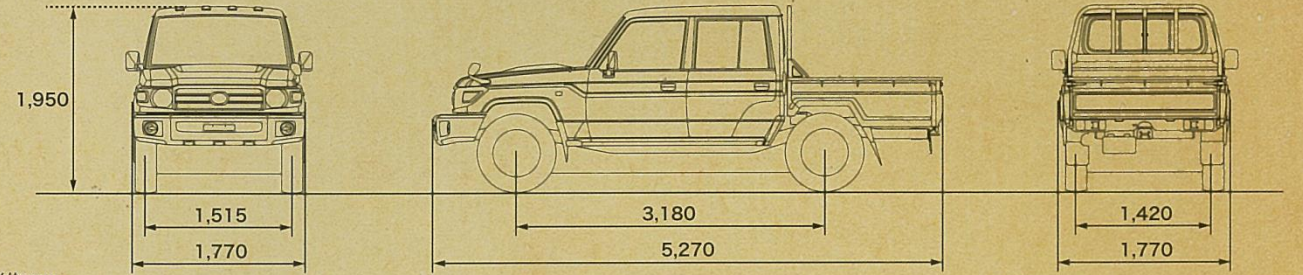

単位:mm

LAND CRUISER "70" SERIES 30th ANNIVERSARY

【同時発売】ランドクルーザーシリーズ ラインアップ



LAND CRUISER "200" SERIES

ランドクルーザー 特別仕様車
ZX "Bruno Cross"

Photo:ランドクルーザー特別仕様車ZX "Bruno Cross"
(ベース車両はZX)。ボディカラーはブラック(202)。
HDDナビゲーションシステム&トヨタプレミアムサウンドシステム、
マルチテレビモニターはメーカーオプション。
※マルチテレビモニター非選択の場合、左フロントフェンダー上部に
補助確認装置(2面鏡式)が装着されます。



LAND CRUISER PRADO

ランドクルーザープラド特別仕様車
TX "Argento Cross"

Photo:ランドクルーザープラド特別仕様車TX "Argento Cross"
<7人乗り> (ベース車両はTX<7人乗り>)。
ボディカラーはブロンズマイカメタリック(4T3)。
LEDヘッドランプはメーカーオプション。

<p>For Your Life</p> <p>アフターサービスなら トヨタサービス toyota.jp/after_service/</p>	<p>カーグッズ 通販なら ハピカラ hapikara.jp</p>	<p>クルマを借りるなら トヨタレンタカー www.toyota.co.jp/rent/</p>	<p>U-Carを 買うなら T-Value gazoo.com/U-Car/T-Value/T-ValueInfo.aspx</p>	<p>クルマを売るなら T-UP www.toyota.co.jp/t-up/</p>
<p>情報サービスなら GAZOO.com gazoo.com</p>	<p>クレジットカードなら TSJ tsjcard.com</p>	<p>携帯電話なら PIPiT</p>	<p>家を作るなら TOYOTA HOME www.toyotahome.co.jp</p>	<p>マリッジジャーなら TOYOTA MARINE www.toyota.co.jp/marine</p>